

# san\_siro



KUSCH+CO



Un nom prestigieux pour une collection de tables extraordinaire. C'est le surnom du stade Giuseppe Meazza à Milan servant également de modèle pour un des plateaux. L'éventail de formes et de finitions disponibles pour cette série, allant de tables multitâches jusqu'aux configurations sur mesure, offre des possibilités sans limites pour l'agencement. Soit mobile sur roulettes, soit stationnaire sur patins. Le piétement svelte formé de tubes en acier avec des piédestaux extrêmement plats en aluminium est caractéristique de cette collection. Ou l'élégante piétement en bois avec des pieds en hêtre massif qui se rétrécissent vers le bas et qui sont vissés au plateau par des consoles métalliques.



## Index

Variantes	6
Données techniques	11
Matériaux	20
Protection contre le feu, qualité, durabilité	21
Références	22



## Design by Norbert Geelen

Ayant achevé ses études de design industriel à l'Université d'Essen, il s'établit comme designer indépendant au studio italien Matteo Thun situé à Milan. Il fonde ensuite son propre bureau d'études bert&bert en 1997 avec son partenaire Robert Kilders. Depuis 2005, Norbert Geelen fait la navette entre son bureau en Allemagne et celui de Milan. Bien que talentueux dans plusieurs domaines, Norbert Geelen s'est spécialisé dans le design de meubles, notamment les meubles de collectivité.





# Variantes

---

## san\_siro table rectangulaire avec piétement en acier

Les tables rectangulaires au piétement colonne élancé en tube d'acier sont disponibles avec un petit ou un grand piétement en T, selon de la taille du plateau.



---

## san\_siro table carrée / forme galet / ronde avec piétement en acier

Ces tables compactes montées sur un piétement quatre branches sont aussi élégantes que stables. Disponibles avec des plateaux se déclinant en forme carrée, galet et ronde.



---

## san\_siro table haute carrée avec piétement en acier

Le table haute carrée, équipée d'un piétement quatre branches ainsi qu'un montant plus haut, conviennent parfaitement aux réceptions.



---

## san\_siro table abattante rectangulaire avec piétement en acier

Équipée de roulettes, la série san\_siro se déplace. Une table pliante conçue pour une multitude d'usages dans les bureaux, centres de formation, salles de réunion et de conférence.



# Variantes

---

## san\_siro table abattante rectangulaire avec piétement en acier

Ces tables s'empilent horizontalement, économisant ainsi de l'espace vital. Alors que le plateau est tourné en position verticale, les piédestaux se tournent à 30° vers l'intérieur pour que les tables s'empilent plus facilement. Ces tables sont disponibles en deux variantes: soit avec pieds positionnés vers l'extérieur pour une place optimisée entre les pieds, soit pieds positionnés vers l'intérieur pour une place optimisée sur les petits côtés.



---

## san\_siro table carrée / rectangulaire / forme stade / forme galet avec piétement en bois

Les pieds fabriqués en hêtre massif forment une unité avec les consoles élégantes en métal, et sont vissés dans le plateau. Ainsi, ces tables, disponibles avec une multitude de plateaux différents, se présentent toujours sveltes.





---

san\_siro table basse carrée / rectangulaire / forme galet avec piétement en bois

La table d'appoint est la variante la plus basse. Disponible avec des plateaux carrés, rectangulaires, forme galet ou ronds.





# Données techniques

## san\_siro table rectangulaire avec piétement en acier

### SAN SIRO MEETING TABLE

#### T-LEG RC 1

Table rectangulaire

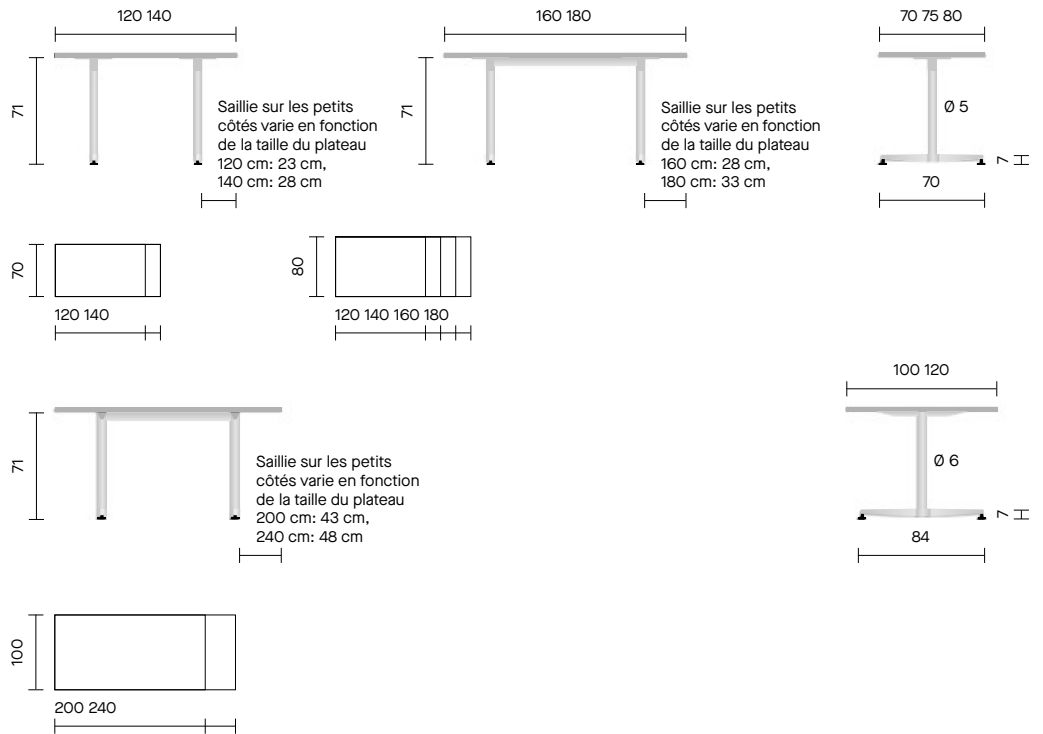

### Accessoires

- Patins en plastique
- Patins en plastique, ventouse
- Patins en plastique avec feutre
- Voile de fond
- Assemblage table/table

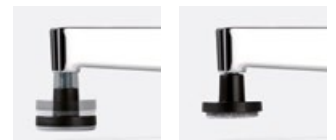

# Données techniques

## san\_siro table carrée / forme galet / ronde avec piétement en acier

### SAN SIRO MEETING TABLE

#### 4A SQ

Table carrée

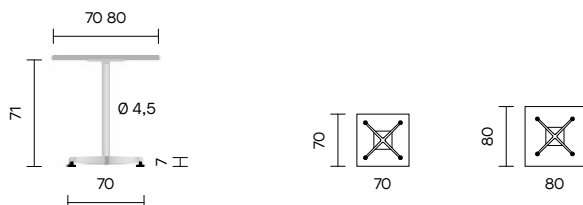

### SAN SIRO MEETING TABLE

#### 4A PES

Table forme galet

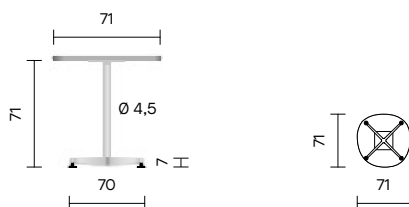

### SAN SIRO MEETING TABLE

#### 4A RD 1

Table ronde

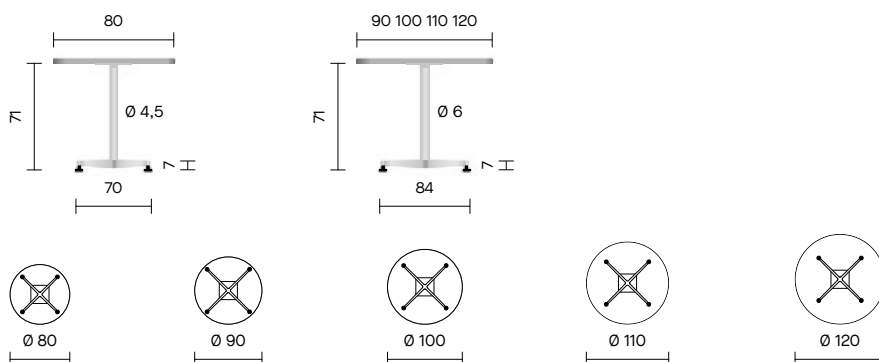

## san\_siro table haute carrée avec piétement en acier

### SAN SIRO MEETING TABLE

#### 4A SQ

Table haute carrée

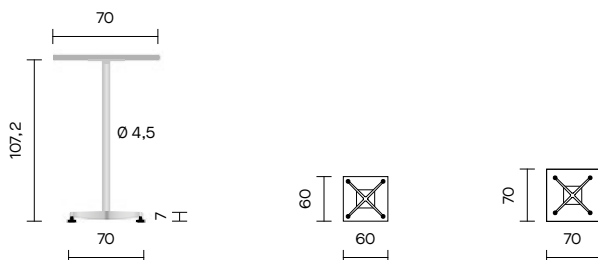

## san\_siro table carrée / forme galet / ronde avec piétement en acier /

## san\_siro table haute carrée avec piétement en acier

### Accessoires

- Patins en plastique
- Patins en plastique, ventouse
- Patins en plastique avec feutre



Dimensions en cm

## san\_siro table abattante rectangulaire avec piétement en acier

### SAN SIRO MEETING TABLE

#### T-LEG TF RC 1

Table abattante rectangulaire



Saillie sur les petits côtés varie en fonction de la taille du plateau  
 140 cm: 20 cm, 150 cm: 25 cm,  
 160 cm: 30 cm, 180 cm: 40 cm

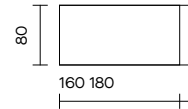
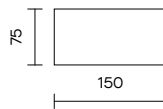
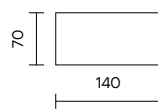
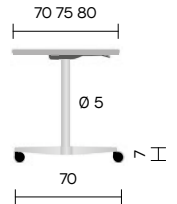

#### Maniement

- Maniable avec une main
- Le mécanisme se verrouille automatiquement quand le plateau est en position horizontale
- Le mécanisme prévient que le plateau en position horizontale s'abat accidentellement et involontairement
- Boîtier extrêmement svelte

- Mécanisme résistant à l'usure, ne nécessitant aucun entretien
- Table se manie et s'empile également avec voile de fond montée
- Distance constante entre tables empilées, également avec voile de fond montée
- Il est possible de s'asseoir à la tête
- Roulettes avec frein blocable

#### Sécurité

- Verrouillage automatique et synchrone quand le plateau est en position horizontale
- Mécanisme ne se laisse pas manipuler ou déverrouiller quand le plateau est chargé
- En position abattée, le mécanisme ne peut pas se déverrouiller automatiquement

- Sans dispositif de verrouillage visible, sans points d'écrasement
- Répond aux exigences de stabilité
- Label allemand GS affirmant la sécurité et la fiabilité

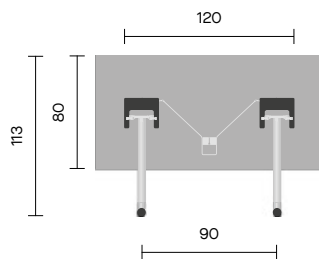
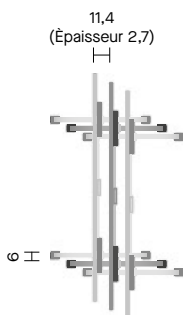

#### Accessoires

- Roulettes noir, 2 avec frein blocable
- Roulettes noir avec anneau chrome, 2 avec frein blocable
- Voile de fond
- Assemblage table/table



# Données techniques

## san\_siro table abattante rectangulaire avec piétement en acier

### SAN SIRO MEETING TABLE

#### T-LEG TF RC 2

Table abattante rectangulaire:  
pieds positionnés vers l'extérieur pour  
une place optimisée entre les pieds



Saillie sur les petits côtés varie en  
fonction de la taille du plateau  
140 cm: 3 cm, 150 cm: 9 cm,  
160 cm: 3 cm

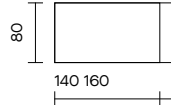
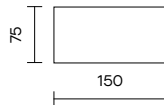
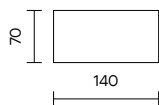
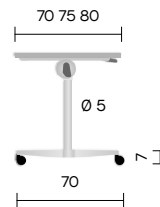

### Empilage horizontal

Piédestaux petits  
(pied)

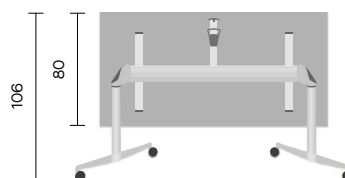

## san\_siro table abattante rectangulaire avec piétement en acier

### SAN SIRO MEETING TABLE

#### T-LEG TF RC 3

Table abattante rectangulaire:  
pieds positionnés vers l'intérieur pour  
une place optimisée sur les petits côté

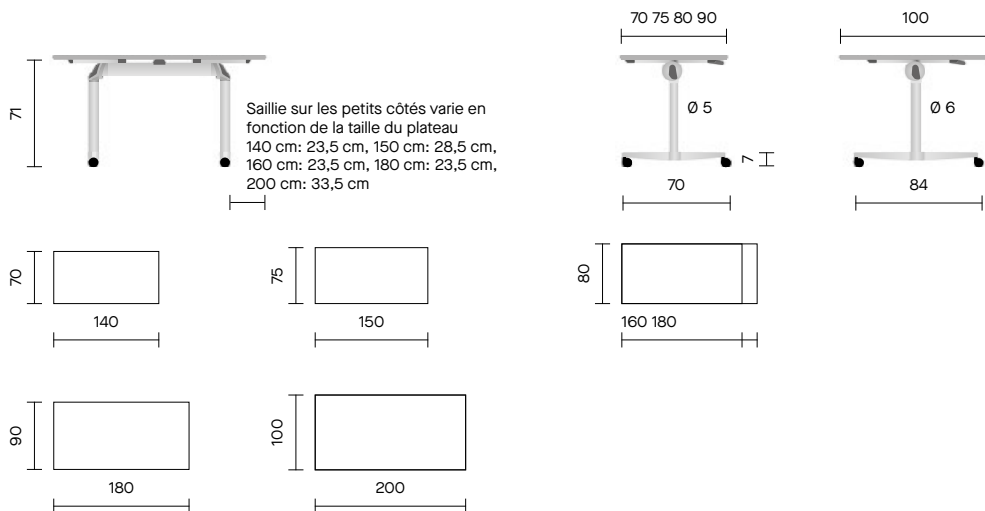

### Empilage horizontal

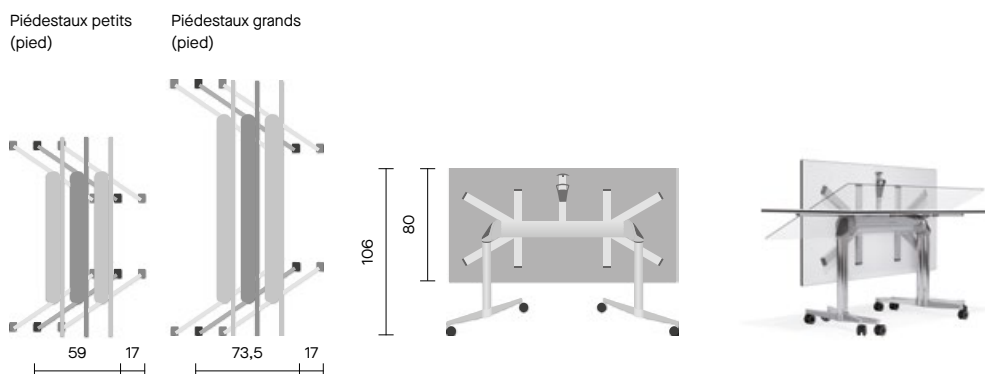

### Accessoires

- Roulettes noir, 2 avec frein blocable
- Roulettes noir avec anneau chrome, 2 avec frein blocable
- Voile de fond
- Assemblage table/table



# Données techniques

san\_siro table carrée / rectangulaire / forme stade / forme galet avec piétement en bois

## SAN SIRO MEETING TABLE

### LWM SQ

Table carrée

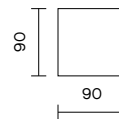
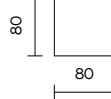
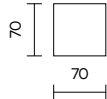
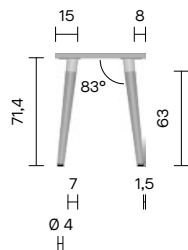

## SAN SIRO MEETING TABLE

### LWM RC

Table rectangulaire

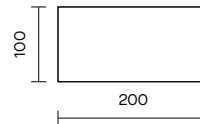
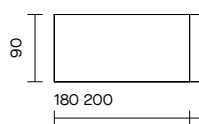
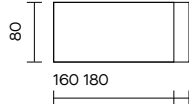
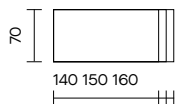
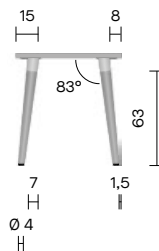

Traverse de renfort à partir d'une longueur de 150 cm

## SAN SIRO MEETING TABLE

### LWM STS

Table forme stade

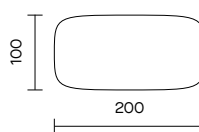
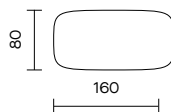
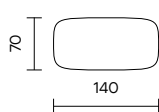
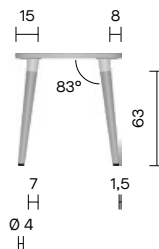

Traverse de renfort à partir d'une longueur de 150 cm



san\_siro table carrée / rectangulaire / forme stade / forme galet avec piétement en bois

**SAN SIRO MEETING TABLE**

**LWM PES**

Table forme galet

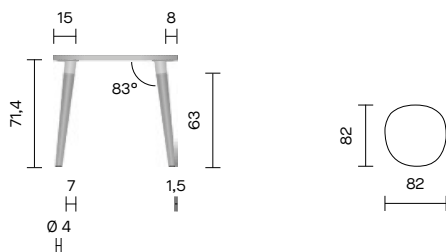

**SAN SIRO MEETING TABLE**

**LWM RD**

Table ronde

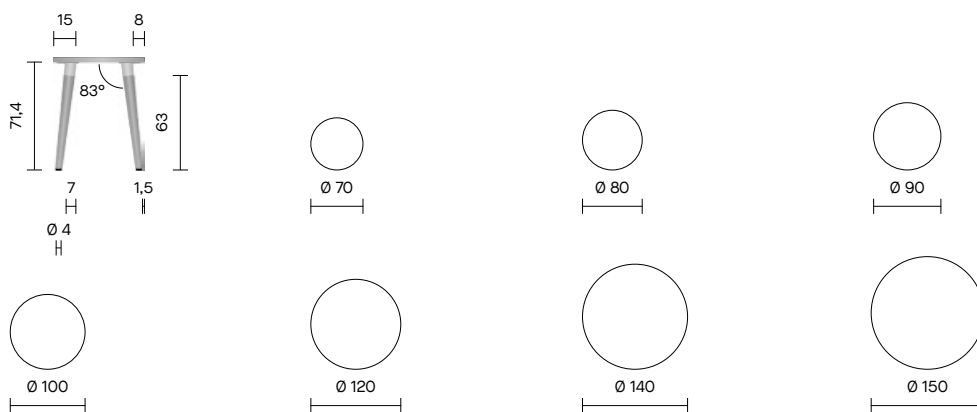

Traverse de renfort à partir d'un diamètre de 140 cm

**Accessoires**

- Patins en plastique
- Patins en métal
- Patins en plastique avec feutre
- Voiles de fond (pour modèles rectangulaires SAN SIRO MEETING TABLE LWM RC)
- Assemblage table/table (pour modèles SAN SIRO MEETING TABLE LWM RC)
- Électrification/top access (port multimédia) (pour modèles rectangulaires SAN SIRO MEETING TABLE LWM RC et modèles forme stade SAN SIRO MEETING TABLE LWM STS)



# Données techniques

san\_siro table basse carrée / rectangulaire / forme galet avec piétement en bois

## SAN SIRO TABLE LWM SQ

Table basse carrée

## SAN SIRO TABLE LWM RC

Table basse rectangulaire

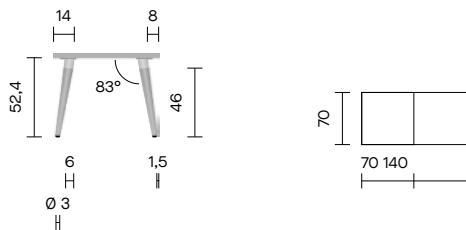

## SAN SIRO TABLE LWM PES

Table basse forme galet

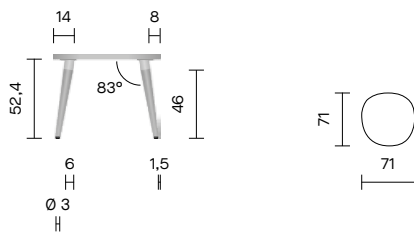

## 6SAN SIRO TABLE LWM RD

Table basse ronde

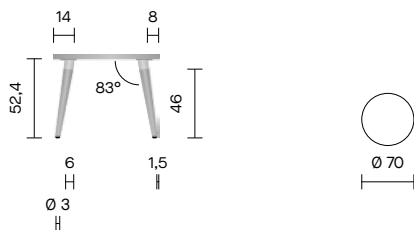

## Accessoires

- Patins en plastique
- Patins en métal
- Patins en plastique avec feutre
- Protect glides



---

## san\_siro système de tables

Outre les variantes déjà présentées, la collection de tables san\_siro se décline en une multitude de configurations standard pour jusqu'à 24 personnes.

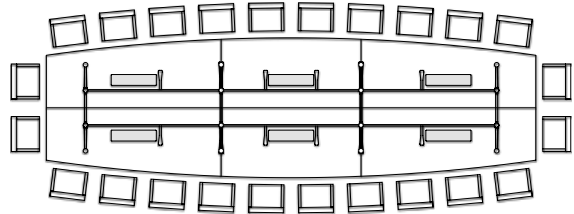
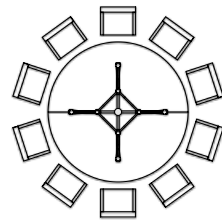
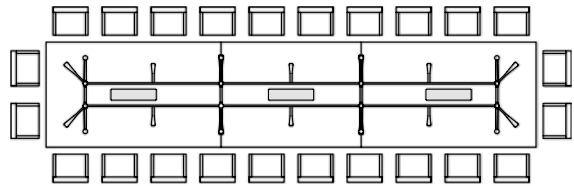

# Matériaux

san\_siro

## Piètement en acier

- Montants en acier époxy, chrome ou chrome mat satin
- Piédestaux (pied) en aluminium époxy ou poli
- La taille des piédestaux (des pieds) est en fonction des dimensions du plateau

- Boîtier du mécanisme en aluminium anodisé (pour les modèles SAN SIRO MEETING TABLE T-LEG TF RC 2, SAN SIRO MEETING TABLE T-LEG TF RC 3)
- Disques tournants aluminium époxy RAL 9006 white aluminium (pour les modèles SAN SIRO MEETING TABLE T-LEG TF RC 2, SAN SIRO MEETING TABLE T-LEG TF RC 3)

## Piètement en bois

- Pieds hêtre naturel ou teinté
- En option pieds chêne naturel
- Consoles époxy

## Chants



**2 mm**  
plastique ABS antichocs



**2 mm**  
plastique ABS antichocs  
avec jonc antichocs incrusté



**2 mm**  
bois naturel



**2 mm**  
bois naturel avec jonc anti-  
chocs incrusté

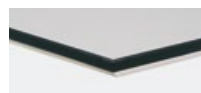

**2 mm\***  
plastique ABS antichocs  
sur panneau MDF, chants  
en biais 50 mm



**2 mm\***  
plastique ABS antichocs  
sur panneau MDF, chants  
en biais sur 2 côtés 50 mm



**1 mm**  
plastique PP antichocs



**1 mm\***  
plastique PP antichocs sur  
panneau MDF, chants en  
biais sur 2 côtés 50 mm



\* Seulement pour tables avec piètement en acier

# Protection contre le feu, qualité, durabilité

Extrait

---

## Protection contre le feu

En fonction de l'environnement, les meubles de collectivités sont censés répondre à une multitude d'exigences. Les architectes et les architectes d'intérieur doivent faire face à une réglementation sévère et d'importants défis, entre autres la prévention incendie. Kusch+Co propose des solutions individuelles:

### Surfaces en bois

Toutes les surfaces en bois ainsi que les placages ébénisterie et les chants en bois sont laqués en utilisant un vernis hydro UV écologiquement neutre, «non-propagatrice de flammes» conformément à DIN EN 13501 B s2 d0.

### Plateaux

Les plateaux consistant en un panneau de particules de bois à 3 couches avec finition stratifié ou placage ébénisterie sont relatives à un projet également disponibles en finition non-propagatrice de flammes.

N'hésitez pas à nous contacter pour recevoir les certificats.

Contactez-nous pour recevoir des renseignements supplémentaires.

---

## Qualité

Nos produits sont fabriqués de manière rationnelle. Notre production a été certifiée pour l'environnement conformément à DIN EN ISO 14001:2015 et pour la qualité conformément à DIN EN ISO 9001:2015. La qualité est constamment contrôlée par des audits externes et notre propre laboratoire.

Les tables de la série san\_siro répondent à toutes les exigences concernant la stabilité, la capacité de charge statique et dynamique ainsi que la résistance mécanique et la durabilité conformément à toutes les directives européennes, normes et spécifications.

Afin de pouvoir vous garantir la meilleure qualité, nous menons volontairement une épreuve de charge horizontale en utilisant des poids supplémentaires et un nombre de cycles plus élevé.

Pour l'électrification des tables, tables pliantes et tables modulaires, nous utilisons des composants de haute qualité de différents fabricants qui ont testé leurs produits conformément aux directives VDE ou aux directives européennes suivantes:

- Directive sur la compatibilité électromagnétique 2014/30/UE
- Directive sur les équipements basse tension 2014/35/UE
- Directive RoHS3 2015/863/UE

Tous les câblages, connecteurs et netboxes montés par nos soins dans les règles de l'art sont à nouveau contrôlés électriquement par nos soins selon la norme DIN EN 50699 VDE 0702: 2016, marqués, documentés et reçoivent un sceau de contrôle et une déclaration de conformité CE conformément à la loi allemande sur la sécurité des produits (ProdSG).

Nous sommes certifiés conformément à DIN EN ISO 9001:2015. Ainsi, nous sommes autorisés de tester dans notre laboratoire si nos produits répondent aux critères normatifs relatifs aux meubles de collectivités, sièges pivotants et tables et d'établir nos propres déclarations de conformité.

Contactez-nous pour recevoir les déclarations de conformité ainsi que notre brochure «Mission qualité» fournissant des renseignements supplémentaires sur nos méthodes d'essais.



---

## Durabilité

Les produits Kusch+Co se caractérisent par une longue durée de vie ainsi que par une recyclabilité exemplaire. Bien avant que la production d'un produit ne débute, nous réfléchissons sur l'écologie industrielle et l'impact éventuel sur l'environnement. Allant des matériaux jusqu'à la production, la livraison et le recyclage, afin de parvenir à un bilan énergétique écologique.

# Références

Extrait

## Allemagne

- Administration de l'arrondissement de Rhin-Sieg, Siegburg
- Aramark GmbH Refreshment Services, Gerlingen
- Centre hospitalier universitaire Cologne
- CROUS Berlin
- CSL Behring GmbH, Marbourg
- Deutsche Bahn AG, Silver Tower, Francfort-sur-le-Main
- École supérieure protestante Berlin
- Fédération allemande du secteur aérien (BDL), Berlin
- Fressnapf Tiernahrungs GmbH, Crevelt
- Helios Park Clinique Leipzig
- Hôpital VKKD Augusta, Düsseldorf
- Hôtel de Ville Gütersloh
- Lebenshilfe im Nürnberger Land (Association d'aide aux personnes handicapées), Altdorf
- Lucky Bike, Bielefeld
- Musterring, Rheda-Wiedenbrück
- Rotonda Business-Club GmbH & Co. KG, Cologne
- Sal's Kitchen, Cologne
- Silva Deutschland GmbH, Stuttgart
- St. Antonius Hôpital Gronau
- Steverbett Hôtel, Lüdinghausen
- Theegarten-Pactec GmbH & Co. KG, Dresde
- VDA – L'Union allemande de l'Industrie automobile, Berlin
- Volksbank Rhein-Ruhr eG, Duisbourg
- Zalando SE, Berlin
- Zeppelin GmbH, Friedrichshafen

## Arabie Saoudite

- Hôpital Mouwasat, Riyad

## Autriche

- Banque privée Carl Spängler & Co. SA, Salzbourg
- Webster Vienna Private University, Vienne

## Belgique

- Centre de soins de santé Avondzegen, Eeklo
- Centre de soins de santé De Gerda, Sint-Niklaas
- Centre de soins de santé De Ril, Middelkerke

- Centre de soins de santé De Vlinder, Harelbeke
- Centre de soins de santé De Zathe, Nieuwpoort
- Centre de soins de santé Sint-Anna, Herentals
- Centre de soins de santé Sint-Elisabeth, Ostende
- Centre de soins de santé Sint-Jozef, Sint-Pauwels
- Centre de soins de santé Ter Durme, Lokeren
- CPAS Wommelgem
- Hôpital AZ Groeninge, Courtrai
- Hôpital AZ Nikolaas, Campus Beveren
- Hôpital AZ Sint-Maarten, Mechelen
- Hôpital AZ Zeno, Campus Knokke-Heist
- Sint-Jozef Clinique, Campus Bornem

## Chypre

- PwC Central, Nicosie

## Danemark

- Sundhedshus Nørrebro, Copenhague

## États-Unis

- Biotrial Inc., New York
- Hunter College, New York
- JPMorgan Chase Bank, New York
- Novartis, Edison

## France

- Liebherr-France SAS, Colmar

## Irlande

- Ernst & Young Global Limited, Dublin

## Pays-Bas

- Hôpital St. Martin, Nimègue
- Museon (Musée), La Haye
- Université d'Utrecht

## Royaume Uni

- Dana Petroleum plc, Aberdeen
- HPI Chancery Court Hotel, Londres
- Royal Bank of Canada, Londres
- Ealing Hospital, Southall
- Ernst & Young, Londres
- Generator Hostel, Londres













Centre de soins de santé De Vlinder, Harelbeke



Centre de soins de santé, Nieuwpoort











Centre de soins de santé De Vlinder, Harelbeke



WZC Ter DuCentre de soins de santé Ter Durme, Lokerenme, Lokeren











Centre de soins de santé De Ril, Middelkerke



France:

Kusch+Co

Show Room et Bureaux

25 rue de Verneuil

F-75007 Paris

Tél. +33 9 67225585

kusch@wanadoo.fr

kusch.com

Belgique:

Kusch+Co S.P.R.L.-B.V.B.A.

Avenue Herbert Hooverlaan 34

Bruxelles 1200 Brussel

Tél. 02 7352000

info@kusch.be

kusch.com