

Büro

eQ Möbel mit
System



Raiffeisenbank St. Niklaus VS
eQ Möbel im Open space Büro



Möbelsystem für Arbeits- und Lebensräume

Ob am Einzel- oder Doppelarbeitsplatz, im Gruppenbüro oder im «Open Space Office» – damit man gerne, gut und effizient arbeitet, muss man sich wohlfühlen. Zeitgemäße Büroarbeitsplätze erfüllen hohe Ansprüche: Sie müssen perfekt auf die Anforderungen Ihres Unternehmens abgestimmt sein und über hohe Anpassungsfähigkeit, Flexibilität und Mobilität verfügen.

Seit 1904 verarbeitet Embru Metall zu Möbeln. Für Schulen und Schulungsräume. Für Unternehmen und Verwaltungen. Für Krankenhäuser und Pflegeeinrichtungen. Und für Ästheten. Mit 40 Jahren Erfahrung in der Produktion von Büromöbeln ist Embru ein verlässlicher Partner für fortschrittliche Lösungen in Ihrem Büro. Das zeitlose Design der eQ Linie zeichnet sich durch eine klare Formensprache aus und konzentriert sich auf wesentliche Funktionalitäten. Die Module sind in einer breiten Farbpalette sowie mit unterschiedlichen Oberflächenbeschaffenheiten erhältlich.

eQ Stauraum – ohne Werkzeug und Schraube. Mit einfachen Steckverbindungen werden die Module einfach konfiguriert. Alle Module sind individuell miteinander kombinierbar. Das eQ Modul bringt Anpassungsfähigkeit, Flexibilität, Individualität und Mobilität in Ihr Büro. Jedes Modul kann autonom ausgerüstet werden. Offen, mit Klappen, Schubladen oder Hängeregisterauszügen. So flexibel, wie die Aufgabe es verlangt.



Büro Inspiration

<u>5</u>	Büro Inspiration
<u>19</u>	Büro Produktion
<u>31</u>	Büro Kollektion
<u>49</u>	Büro Planung





eQ Modulkombination
Mehrfarbig, Softtouch
Profile pulverbeschichtet

Marchand Ateliersessel
Fünfsterne-Fusskreuz mit Doppellenkrollen, Sitzschale
Buche Melaminharz-verpresst, dunkel gebeizt



eQ Modulkombination
Quarzgrau, Softtouch
Profile Alu matt



eQ Standardmodul
Verkehrsweiss, Seidenglanz
Profile glanzverchromt, Abschlussplatte Eiche



eQ Modulkombinationen
Standard- und Regalmodule in
Vollblech pulverbeschichtet rotorange





eQ Raumtrenner
Samtweiss, Softtouch

Moser Fauteuil
Stahlrohrgestell schwarz pulverbeschichtet
Polster Stoff Hallingdal 65 Anthrazit





eQ Modulkombinationen
Frame- und Pflanzenmodul
Samtweiss, Softtouch

eQ Lift Table Lite
Doppelarbeitsplatz mit Privacy Panel
Verkehrsweiss, Seidenglanz



Konferenzlösung
Interaktives Display mit
eQ Sideboard und Konferenztisch

Marchand Chair
4-Fuss-Gestell
Buche hell



eQ Modulkombinationen
Empfangslösung und Teamablage
Verkehrsweiß/Goldgelb, Seidenglanz





Büro

Produktion



Embru-Werke
Stanz-Lasercenter
in Rüti (ZH)



Embru-Werke
Prüf- und Testanlage
in Rüti (ZH)



Cristian Cantiello
Montagemitarbeiter Abteilung Pflege
Embru-Werke in Rüti (ZH)



Embru-Werke
Montage Pflegemöbel
in Rüti (ZH)



Embru-Werke
Pulverbeschichtungsanlage
in Rüti (ZH)



Angelo Caiazza
Montagemitarbeiter Büromöbel und Klassiker
Embru-Werke in Rüti (ZH)



Oktay Ok
Produktionsmechaniker
Embru-Werke in Rüti (ZH)



Embru-Werke
Stanz-Lasercenter
in Rüti (ZH)



Embru-Werke
Schreinerei
in Wald



Dominic Luginbühl
Montagemitarbeiter Schulmöbel
Embru-Werke in Rüti (ZH)



Büro Kollektion

eQ Standardmodule



Das Standardmodul in den Breiten 40/80/120 cm, einer Tiefe von 40.4 cm und Höhe von 39 cm kann offen ① mit Einschwenk-② und Ausschwenk-Klappen ③, Breitschubladen ④, Prospekttablaren ⑤, Hängeregisterauszügen ⑥ sowie einem Flügel-türenschränk ⑦ ausgestattet werden. Diese Elemente sind jederzeit nachrüstbar. Materialschalen, Quertrennplatten, Steckplatten, Schrägfacheinsätze und Ordnerbügel sorgen für Ordnung in den Stauräumen. Zusätzlich stehen Eckmodule im 45°- und 90°-Winkel für eine optimale Raumkonfiguration und/oder Raumtrennprogramm zur Verfügung.

Die Module sind komplett aus Vollblech oder wahlweise mit formgelochten schallisolierenden Rückwänden oder seitlichen Blenden erhältlich. Die Profile können in den Gehäusefarben pulverbeschichtet, Aluminium matt eloxiert oder glanzverchromt bestellt werden. Die einbrennlackierten und abriebfesten Oberflächen garantieren einen pflegeleichten hygienischen Einsatz. Das Metallprodukt ist langlebig und 100% recycelbar.



⑧ Der Schiebetürschrank ist in den 2 Varianten: 78 oder 116 cm hoch, jeweils 120 cm breit und einer Tiefe von 40.4 cm erhältlich. ⑨ Das Pflanzenmodul kann als Abschluss oder auch auf Rollen, einer eQ Konfiguration in den Standardbreiten 40/80 cm und 120 cm kombiniert werden. ⑩ Das offene Framemodul ist individuell einsetzbar für allseitige Benutzbarkeit in den Standardmassen und -farben. ⑪ eQ Lite gibt es 80/120 cm breit und 78/116 cm hoch, es ist die minimalste Kompaktausführung ohne Ausbaumöglichkeit, aber trotzdem modular in das eQ Möbelsystem integrierbar.

Die Module sind komplett aus Vollblech oder wahlweise mit formgelochten schallisolierenden Rückwänden oder seitlichen Blenden erhältlich. Die Profile können in den Gehäusefarben pulverbeschichtet, Aluminium matt eloxiert oder glanzverchromt bestellt werden. Die einbrennlackierten und abriebfesten Oberflächen garantieren einen pflegeleichten hygienischen Einsatz. Das Metallprodukt ist langlebig und 100% recycelbar.

eQ Lockerlösungen

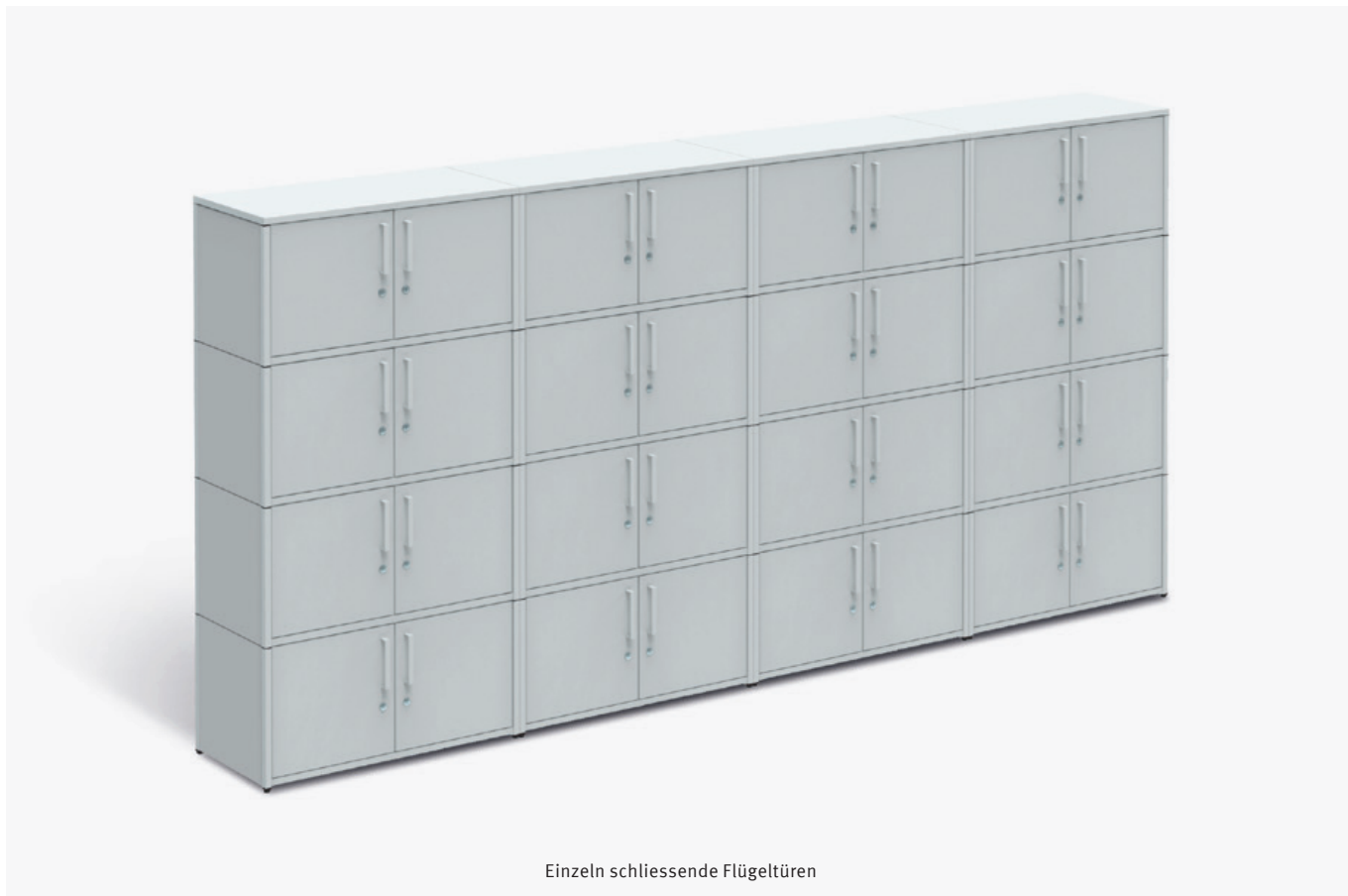

Einzel schliessende Flügeltüren



Frame- und Standardmodule 50H mit Zahlenschloss

eQ Schiebetür- und Lateralschrank



eQ Korpus und Caddy



eQ Korpus 9666, Tiefe 60 cm, auf Gleitern



eQ Korpus 964, Tiefe 80 cm, auf Rollen



eQ Caddy, mit Flügeltüre abschliessbar, Briefeinwurf und Griff

eQ Tisch und Tischmodul



eQ Lift Table II und Lift Table Lite



Der elektrisch höhenverstellbare Sitz-/Stehstisch unterstützt eine ausgewogene Bewegung am Arbeitsplatz. Verkabelungen und elektrische Verbindungen sind sauber im Untergestell mittels einer Kabelwanne und Kabelkette versorgt und über eine Schiebepatte zugänglich. Tischerweiterungen wie Seitenanbauplatte, Privacy Panel, CPU- oder Bildschirmträger lassen sich werkzeuglos an den Tisch montieren. Mit den elektrisch höhenverstellbaren Tischen eQ Lift Table II und Lite schaffen Sie Bewegung an Ihrem Arbeitsplatz.

1-fach Teleskop Höhe: 72 cm bis 122 cm. 2-fach Teleskop Höhe: 65 cm bis 130 cm
Tischplatten Breite: 120 cm bis 200 cm. Tischplatten Tiefe: 80, 90 und 100 cm. Tischplatten Kante: 26 mm oder 13 mm Schmalkante. Sondermasse auf Anfrage möglich.

Zubehör und Funktionen



Seitenanbauplatte und CPU-Halterung



Privacy Panel und Organisationselemente



Sichtschutzrückwand und Kabelkette



Privacy Panel akustisch wirksam



Schiebepatte mit fixer Kabelwanne



Bedientaster auf/ab

eQ Tische



Level 123, elektrisch höhenverstellbar, mit Kabelwanne



Konferenztisch Cambio



eQ Rondo höhenverstellbar



eQ Airdesk auf Rollen



Konferenztisch Stivaggio mit kippbarer Tischplatte

Atelier Arbeitsplatz

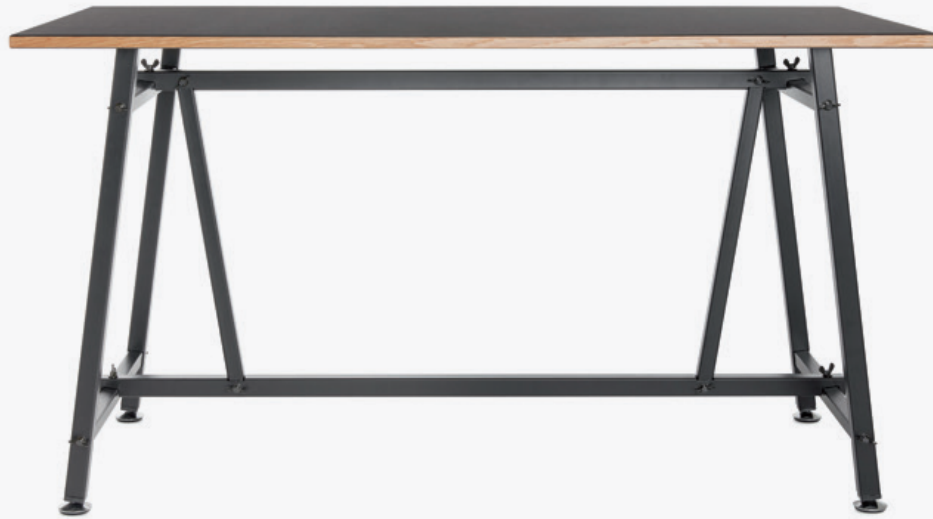

Atelier Tisch



Teamtisch Massimo

Arbeitsstühle



Atelier Stuhl



Marchand Atelier Sessel mit Rollen



Vogt Hocker



Hassenpflug Stuhl

Empfangsbereich



Moser Fauteuil





Moser Tisch



Begegnungszone

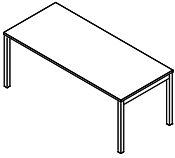

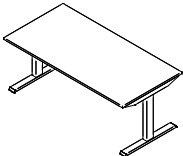

eQ Vierbein- Arbeits- und Konferenztisch

Ansicht	Höhe	Grösse Tischplatte		
	 Fixe Standardhöhe 72 und 75 cm, Höhe einstellbar 68–80 cm		<u>Tischbreite</u> 80 cm 100 cm 120 cm 140 cm 160 cm 180 cm 200 cm 220 cm 240 cm	<u>Tischtiefe</u> 80 cm 90 cm 100 cm

eQ T-Fuss Arbeitstisch

Ansicht	Höhe	Grösse Tischplatte		
	 Fixe Standardhöhe 72 und 75 cm, Höhe einstellbar 68–80 cm		<u>Tischbreite</u> 120 cm 140 cm 160 cm 180 cm 200 cm	<u>Tischtiefe</u> 80 cm 90 cm 100 cm

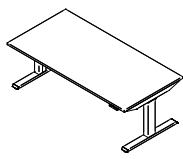
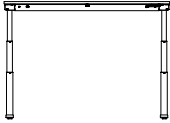
eQ Lift Table II und eQ Lift Table Lite

Ansicht	Höhe elektrisch verstellbar	Grösse Tischplatte		
	 1-fach Teleskop 72–122 cm und 2-fach Teleskop 63–128 cm Lift Table Lite* 2-fach Teleskop 65–130 cm		<u>Tischbreite</u> *80 cm *100 cm 120 cm 140 cm 160 cm 180 cm 200 cm	<u>Tischtiefe</u> 80 cm 90 cm 100 cm

Level 123

Ansicht	Höhe elektrisch verstellbar	Grösse Tischplatte – kleine Tiefe		
	 1-fach Teleskop 72–122 cm		<u>Tischbreite</u> 150 cm 175 cm	<u>Tischtiefe</u> 75 cm
			<u>Tischbreite</u> 120 cm 140 cm 160 cm 180 cm	<u>Tischtiefe</u> 80 cm 90 cm

eQ Rondo

Ansicht

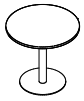

Höhe

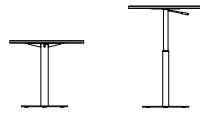

Fixe Standardhöhe 72 und 75 cm,
Höhe verstellbar 68–110 cm

Grösse Tischplatte

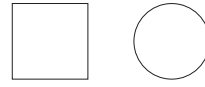

Quadratisch oder rund: 90, 100, 120 cm

eQ Airdesk auf Rollen

Ansicht

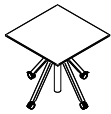

Höhe



Höhe verstellbar 70–112 cm

Grösse Tischplatte

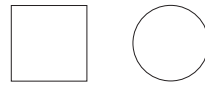

Quadratisch oder rund: 80, 90, 100 cm

eQ Konferenztisch

Ansicht

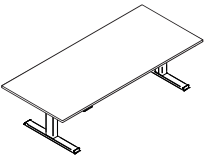

Höhe elektrisch verstellbar



stufenlos von 72–122 cm

Grösse Tischplatte



Tischbreite	Tischtiefe
140 cm	80 cm
160 cm	90 cm
180 cm	100 cm
200 cm	120 cm
220 cm	
240 cm	
260 cm	
280 cm	
300 cm	

Konferenztisch Cambio

Ansicht

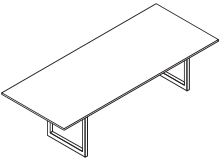

Höhe



Fixe Höhe 75 cm
Höhenverstellbar 74–125 cm

Grösse Tischplatte



250/300/350 cm (Tischbreite) × 90 cm (Tischtiefe)

Teamtisch Massimo

Ansicht

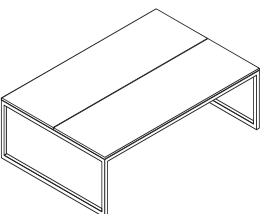

Höhe

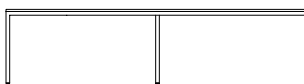

Fixe Standardhöhe 74 cm



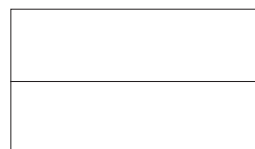













Grösse Tischplatte









350 cm (Tischbreite) × 180 cm (Tischtiefe)

eQ Oberflächen Module und Tischgestelle



Seidenglanzfarben

				
Verkehrsweiss* RAL 9016	Weissgrün NCS 1015 G80Y	Lichtblau NCS 2010 R80B	Enzianblau RAL 5010	Stahlblau RAL 5011
				
Karminrot RAL 3002	Rotorange RAL 2001	Goldgelb RAL 1004	Gelbgrün RAL 6018	Lichtgrau RAL 7035
				
Staubgrau RAL 7037	Graubraun RAL 8019	Tiefschwarz* RAL 9005	Anthrazit metallisé * B1	Schwarz metallisé B2
		* Säulenfarben Lift Table II		
Alu metallisé silber B3*	Grau metallisé GM	* Säulenfarben Lift Table II		

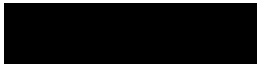
Matte Softtouchfarben



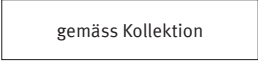





				
Samtweiss Trend 8	Sandbeige Design 12	Polarblau Design 17	Lavarot Design 15	Goldkastanie Style 26
				
Quarzgrau Classic 37	Basaltschwarz Trend 9			

Seitenprofile, Griffe und Fussausleger

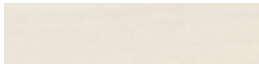
			* ausgenommen Airdesk
gemäß Kollektion	Alu matt / mattverchromt*	Glanzverchromt*	* ausgenommen Airdesk

eQ Oberflächen Tisch- und Abschlussplatten

Furniere

				
Buche gedämpft	Europäischer Ahorn	Europäischer Ahorn weisslich lasiert	Eiche	Eiche weisslich lasiert
				
Black Cherry	Amerikanischer Nussbaum	Esche schwarz lackiert		

Kunstharzbelag

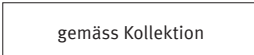

HPL Argolite

Linoleum Desktop



Kanten



ABS schwarz

Räumliche Planung

Professionelle Planung ist der Grundstein für optimale und individuelle Kundenlösungen. Embru plant Ihre Büros mit modernsten Tools, zusammen mit erfahrenen Raumplanern sowie Architekten. Die fertige Lösung präsentiert sich sowohl im Grundriss, als auch in der lebendig-realen 3D-Form. Die Grundlage für die Fertigung Ihrer gewünschten Büroeinrichtung.

Embru arbeitet mit der Planungssoftware pCon und entwickelt und realisiert erfolgreich Büro- und Begegnungszonen für Sie.

pCon
PLANNER

The 3D Room Planner for Experts.



eQ Standardmodule und Modultypen

Standardmodule – Höhe 39 cm / Tiefe 40.4 cm

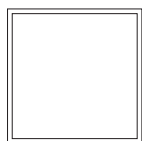

40.4 cm

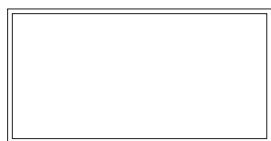

80 cm

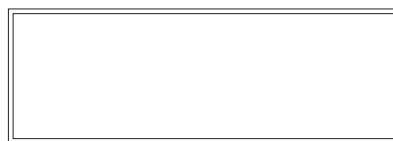

120 cm

Modultypen Breite 40.4 cm

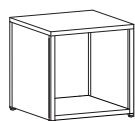

offenes Modul

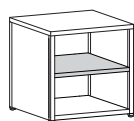

Fachboden

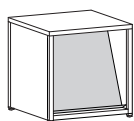

Prospekttablar

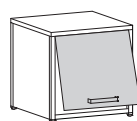

Einschwenklappe

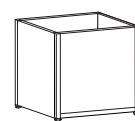

Pflanzenmodul



Frame

Modultypen Breite 80 und 120 cm

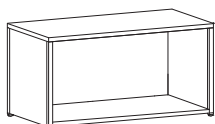

offenes Modul

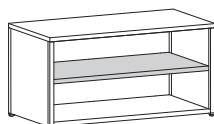

Fachboden

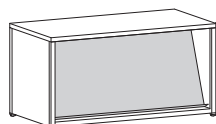

Prospekttablar

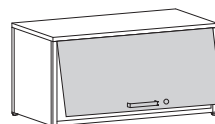

Einschwenklappe

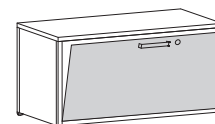

Ausschwenklappe

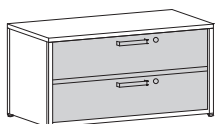

Doppelbreitschublade

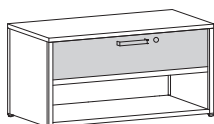

Breitschublade oben

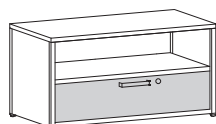

Breitschublade unten

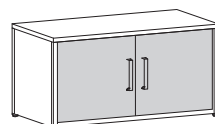

Flügeltüre (nur 80 cm)

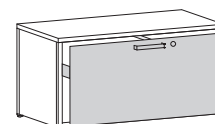

Hängeregister Auszug

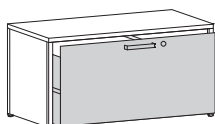

Hängeregister
Schublade mit Körben

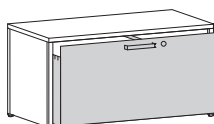

Hängeregister
Schublade mit Mantel-
blech und Quersteg

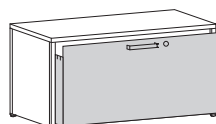

Hängeregister Schublade
mit Mantelblech

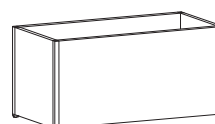

Pflanzenmodul

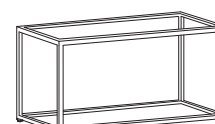

Frame

Zusätzlich kombinierbar in den Breiten 80 und 120 cm

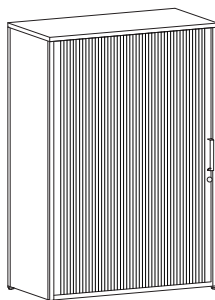

Lateralschrank 78 und 116 cm

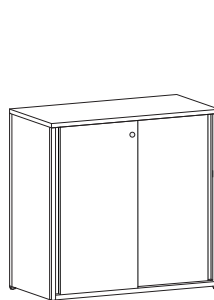

Schiebetürschrank 78 und 116 cm

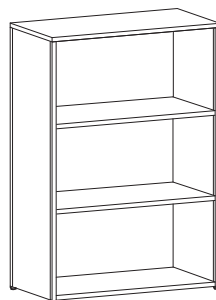

eQ Lite – 2 OH oder 3 OH

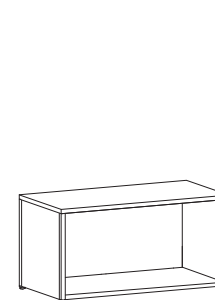

Tischmodul – Höhe 36 cm

Zusätzlich kombinierbar



Verbindungsstablar – für
alle Breiten: 20, 40, 80
und 120 cm



mit Schloss, Attrappe oder
ohne Schlossbohrung





Schule | Pflege | Büro | Klassiker

Embru-Werke AG
Rapperswilerstrasse 33
CH-8630 Rüti ZH
+41 55 251 11 11
office@embru.ch
www.embru.ch

Embru-Werke AG
Route de Grandcour 74
CH-1530 Payerne VD
+41 26 662 49 15
info@embru.ch
www.embru.ch

Embru Deutschland GmbH
Donnersbergstrasse 1
D-64646 Heppenheim
+49 6252 12 413 0
kontakt@embru.de
www.embru.de

embru
möbel ein leben lang

09.2021
1500 Stück
Technische Änderungen vorbehalten

ISO 9001
ISO 14001
ISO 45001