

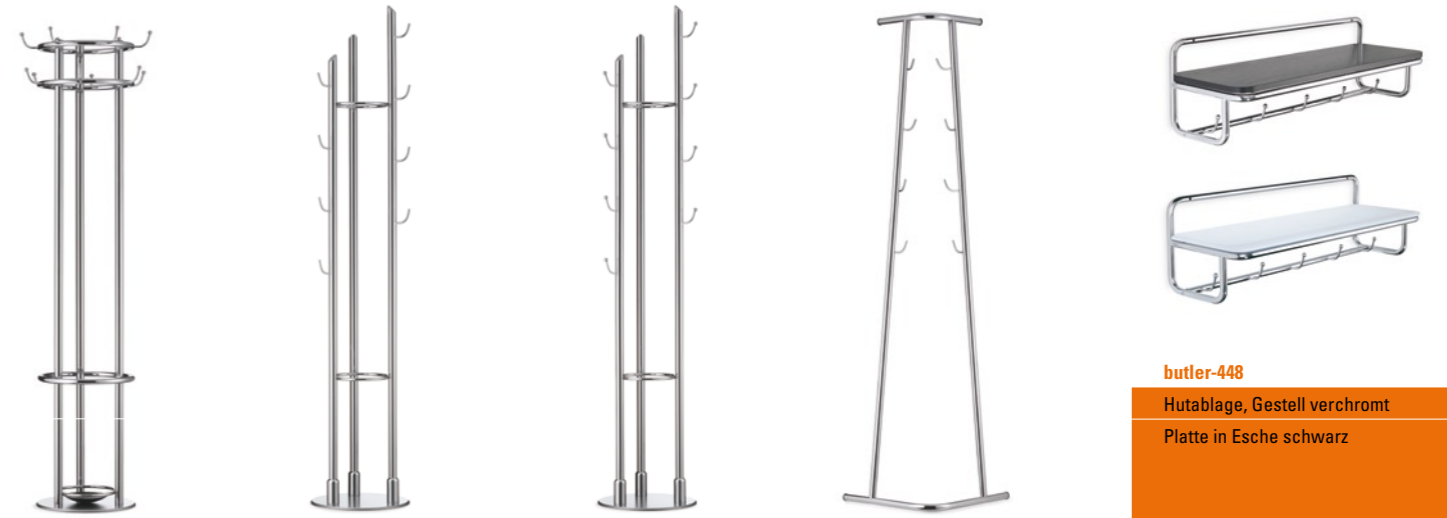

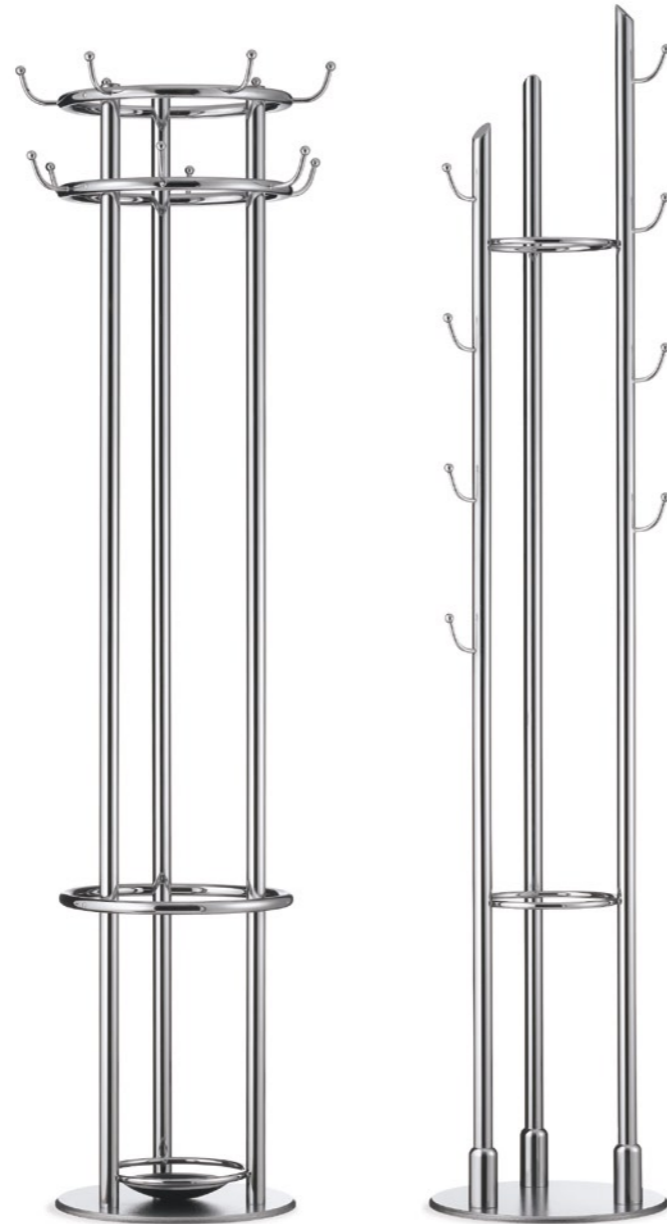

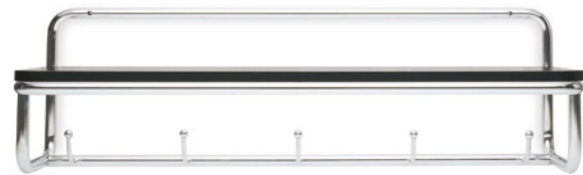

L&C stendal butler | crown | mescal



butler-448
Hutablage, Gestell verchromt
Platte in Esche schwarz

<p>crown 448 Garderobe, Gestell verchromt</p> <p>mit Tropfschale</p>  <p>190 40</p>	<p>mescal-448 Garderobenständer, Gestell verchromt</p> <p>–</p>  <p>202 40</p>	<p>mescal-448 Garderobenständer, Gestell verchromt</p> <p>Haken mit Kugelabschluss</p>  <p>202 40</p>	<p>mescal-448 Eckgarderobenständer, Gestell verchromt</p> <p>–</p>  <p>198 40</p>	<p>butler-448 Hutablage, Gestell verchromt</p> <p>Platte in satiniertem Kunststoff</p>  <p>30 32 100</p>
<p>crown</p> <p>Gestell Fußplatte 40 cm Stahlplatte wird mit 3 Säulen aus Rundrohr (RR) 32x2 mm und 2 Ringen mit je 6 Garderobenhaken und einem Ring als Regenschirmstütze verschraubt</p> <p>Oberfläche Chrom (20 µm Glanznickel + 5 µm Chrom) mit pulverbeschichteter Fußplatte in antiksilber</p> <p>Pulverbeschichtung nach RAL-Karte (80 µm)</p> <p>Ausstattung Garderobenhaken mit Kugelabschluss</p> <p>wahlweise Abtropfschale für Regenschirme</p>	<p>mescal – Säulenständer</p> <p>Gestell Fußplatte 40 cm Stahlplatte wird mit 3 Säulen in 3 verschiedenen Längen aus RR 32 x 2 mm mit je 4 Garderobenhaken und 2 Ringen verschraubt</p> <p>Oberfläche 3 Säulen Chrom (20 µm Glanznickel + 5 µm Chrom) Fußplatte pulverbeschichtet in antiksilber</p> <p>komplette Pulverbeschichtung nach RAL-Karte (80 µm)</p> <p>Ausstattung wahlweise Garderobenhaken mit Kugelabschluss</p> <p>wahlweise Abtropfschale für Regenschirme</p>	<p>mescal – Eckständer</p> <p>Gestell 2 Säulen aus RR 28 x 1,5 mm mit je 4 Garderobenhaken werden mit 2 Eckbügeln RR 28 x 1,5 mm verschraubt</p> <p>Oberfläche komplett Chrom (20 µm Glanznickel + 5 µm Chrom)</p> <p>Bügel in Chrom (20 µm Glanznickel + 5 µm Chrom) Säulen pulverbeschichtet nach RAL-Karte (80 µm)</p> <p>komplette Pulverbeschichtung nach RAL-Karte (80 µm)</p>	<p>butler</p> <p>Gestell Gestell aus RR 20x2 mm gelötet mit 5 Garderobenhaken und Aufnahme für Ablageplatte</p> <p>Oberfläche Chrom (20 µm Glanznickel + 5 µm Chrom)</p> <p>Pulverbeschichtung nach RAL-Karte (80 µm)</p> <p>Ablageplatte schwarzes Esche Furnier, Plattenstärke 19 mm</p> <p>farbloses Acrylglas, satinierte Kanten, Plattenstärke 10 mm</p>	

L&C stendal

→ 1889 gründen der Eisenhändler **Louis Arnold** und sein Sohn **Carl** die Eisenmöbelfabrik in **Stendal**. → Bis 1926 entwickeln sich die Arnold-Werke zum **führenden Stahlrohrmöbelhersteller in Europa**: 1.400 Mitarbeiter fertigen täglich 1.200 Gartenmöbel, 1.200 Stahlrohrbettgestelle und 600 andere Modelle. → 1927 zeigt L.&C. Arnold auf der Werkbund-Ausstellung „Die Wohnung“ in Stuttgart eine von Mart Stam entwickelte und von Arnold gefertigte Einrichtung, unter anderem den **ersten hinterbeinlosen Stuhl** (Freischwinger). Auch Entwürfe von weiteren Bauhäuslern werden realisiert. → 1936 wird das **Luftschiff Hindenburg** von L.&C. Arnold mit Sitzmöbeln aus Aluminium ausgestattet. → Nach 1945 geht das Werk Stendal in „Volkseigentum“ über. Es werden Stühle, Tische und Betten für den DDR-Bedarf und den Export gefertigt. → 1986/1987 fertigt L.&C. Arnold für die Möblierung des **Bauhauses Dessau** mehr als 1.000 Stühle, Sessel und Tische. → Nach der Wiedervereinigung 1989 fasst das Unternehmen wieder Fuß auf dem deutschen und europäischen Markt. → Mit der **Arnold Bauhaus Collection** werden einige Bauhaus-Möbelklassiker wieder zum Leben erweckt. Unter anderem wird die historische Bauhausmensa in Dessau mit den von Marcel Breuer entworfenen und von L.&C. Arnold Stendal hergestellten Stahlrohrhockern neu ausgestattet. → Später ergänzt die **Stendal Collection** – Re-Editionen aus den 50er Jahren und neue Entwürfe – das Programm von L.&C. Arnold. → Seit 1997 ist die Firma als **L&C stendal** bekannt. Stühle und Tische für den Objektbereich, Großraumbestuhlung, Ergänzungsmöbel wie Regale, Hocker, Garderoben usw. gehören ebenso zur Produktpalette wie hochwertige Bauhausmöbel.

L&C stendal GmbH & Co. KG | Lüderitzer Straße 3+5 | D-39576 Stendal | Telefon +49 (0) 3931.6326 | Telefax +49 (0) 3931.632721 | E-Mail info@lc-stendal.de | www.lc-stendal.de

mescal | crown | butler

Es gibt Gegenstände, die ihre Formverwandschaft zur Pflanzenwelt einfach nicht verleugnen können. Auch wenn ihre Funktion völlig entgegengesetzte Eigenschaften aufweist. So haben die **mescal** Garderobenständer eine gewisse Ähnlichkeit mit den bromelienbestückten Kandelaber-Kakteen der trockenen Weiten Mexikos – doch statt mit Stacheln zu drohen warten die **mescal**-Säulen nur darauf, Ihre Mäntel, Jacken, Schals und Hüte aufzunehmen.

mescal gibt es in zwei Ausführungs-Varianten: entweder als freistehender Garderobenständer mit Standard-“Ablegern“ bzw. mit aufschraubbaren Kugelabschlüssen – oder als flexibler, anlehnbarer Eckgarderobenständer. Beide Ausführungen sind sehr standsicher, eine weitere Befestigung ist daher nicht notwendig.

mescal
Design L&C stendal, 1995.

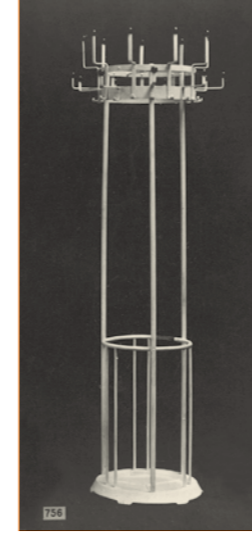
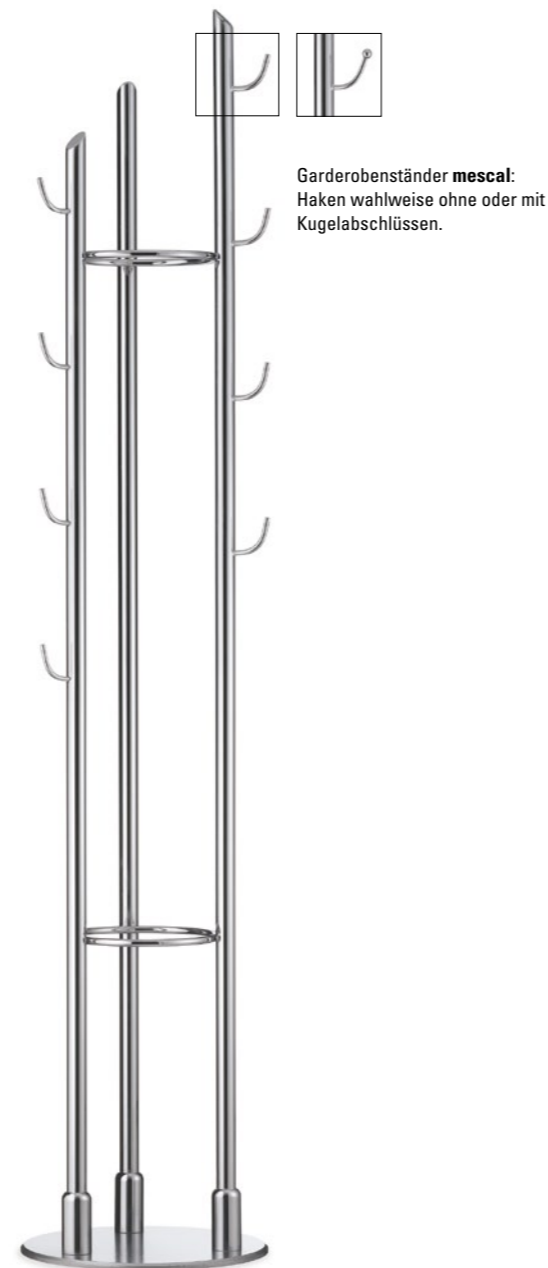

Modell 1680 : Werksdesign
L.&C. Arnold Stendal, 1934

Mit der Wiederauflage des Garderobenständers **crown** im Jahr 2004 knüpft L&C stendal an die traditionsreiche Vergangenheit der 20er und 30er Jahre an, als bekannte Bauhausmeister bei L.&C. Arnold in Stendal ihre Entwürfe fertigen ließen. Bei dem wieder aufgelegten Modell **crown** wird auf ästhetisch hohen Anspruch Wert gelegt, ohne dabei zeitgemäße funktionelle Bedürfnisse zu vernachlässigen.

crown
Design L&C stendal, 2004.



Garderobenständer **crown**.

Mit der Wandgarderobe **butler** belebt L&C stendal die Tradition der 20er und 30er Jahre des letzten Jahrhunderts. Fünf Kleiderhaken und eine großzügige Hutablage stehen Ihnen und Ihren Besuchern zu Diensten.

butler
Design L&C stendal, 2004.

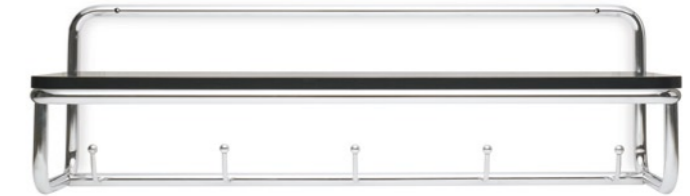

Wandgarderobe **butler**.