

Schulhaus / Ecole: .....

Zimmer / Salle: .....

Ort / Lieu: .....

Datum /Date: .....

Ich wünsche meine Tafel wie folgt liniert / *Je désire la lignature de mon tableau comme suivant:*

**Mod. 0260-6**

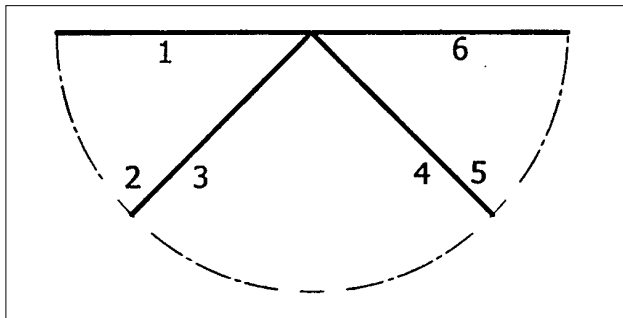

**Mod. 0260-4**

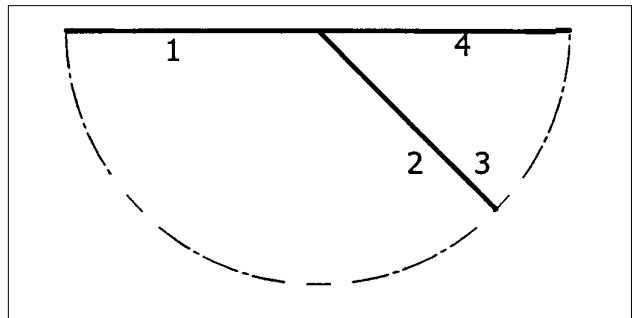

**Mod. 0460-7**

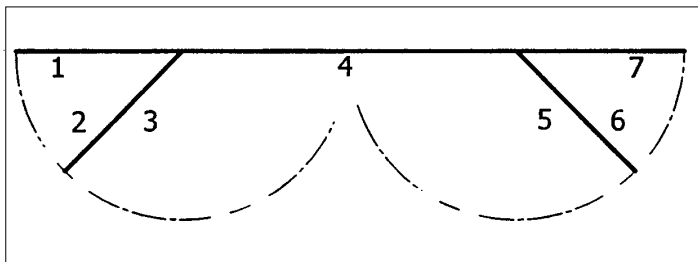

**Mod. 0360-7**

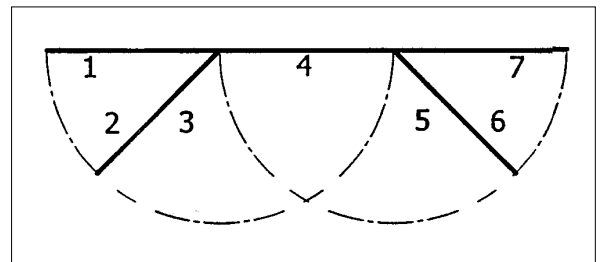

**Mod. 0410-5**

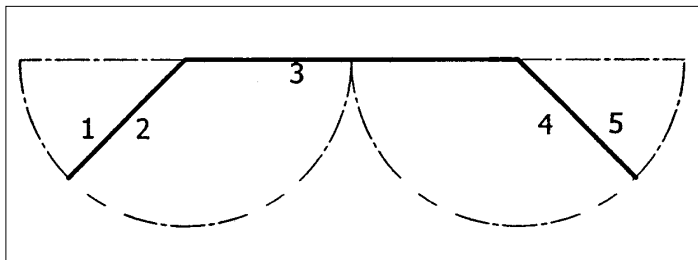

**Mod. 0170-1-2-3**

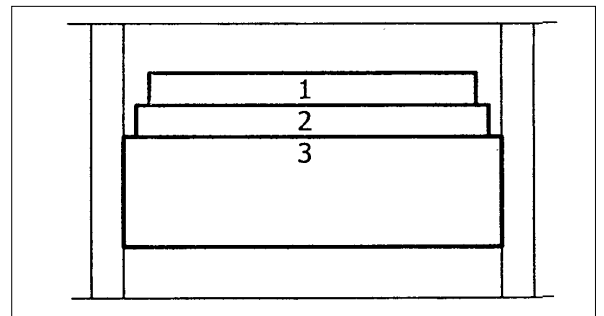

Seite / face 1: .....

Seite / face 2: .....

Seite / face 3: .....

Seite / face 4: .....

Seite / face 5: .....

Seite / face 6: .....

Seite / face 7: .....

**x** für den Schüler sichtbar

**x** visible pour l'écolier

**z** für den Schüler schwach sichtbar

**z** peu visible pour l'écolier

Unterschrift / Signature:

.....

# Lineaturen für Wandtafeln / Types de lignes pour tableaux muraux

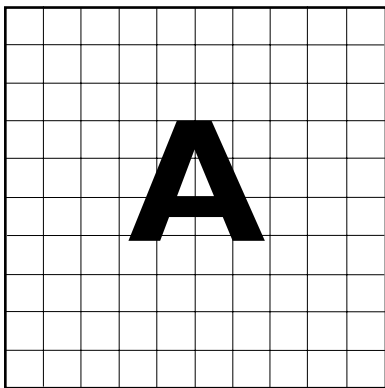

Kariert 5 cm  
Carrés de 5 cm

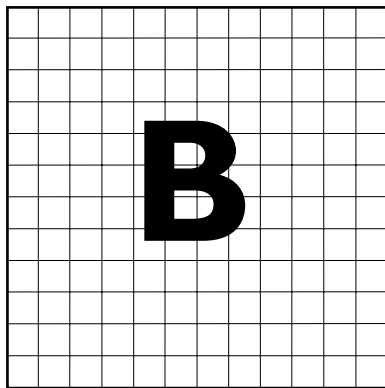

Kariert 4 cm  
Carrés de 4 cm

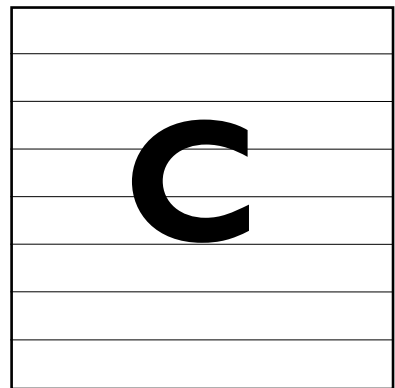

Linien Abstand 7 cm  
Intervalle entre les lignes 7 cm

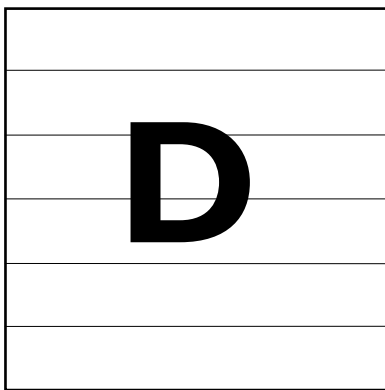

Linien Abstand 10 cm  
Intervalle entre les lignes 10 cm

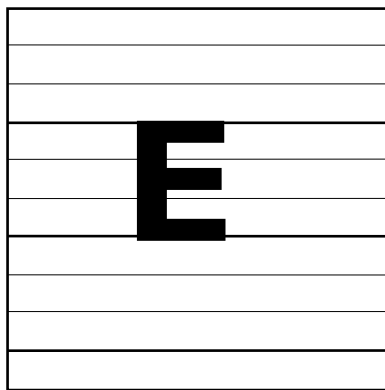

Schreiblinien 4 cm  
Lignes pour écriture 4 cm

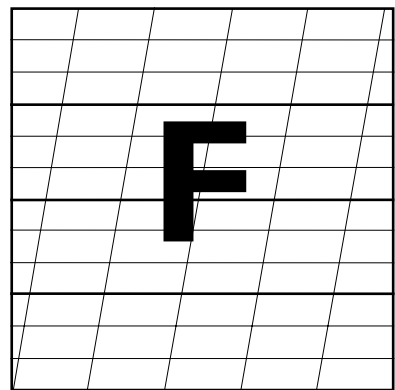

Linien 4 cm  
Hilfslinien 8 cm / 75°  
Lignes 4 cm  
lignes auxiliaires 8 cm / 75°

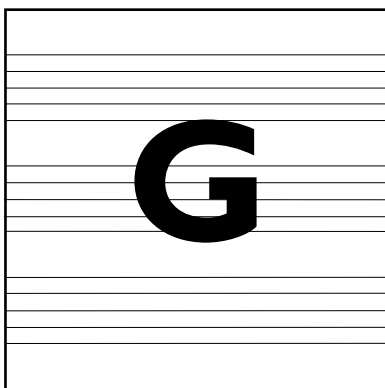

Notenlinien  
Lignes pour notes de musique

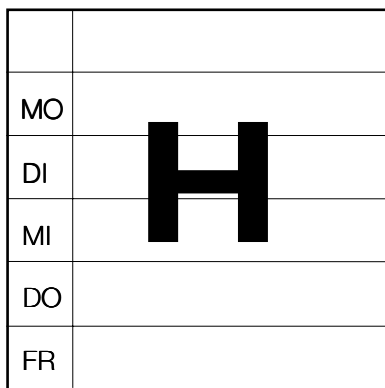

Wocheneinteilung

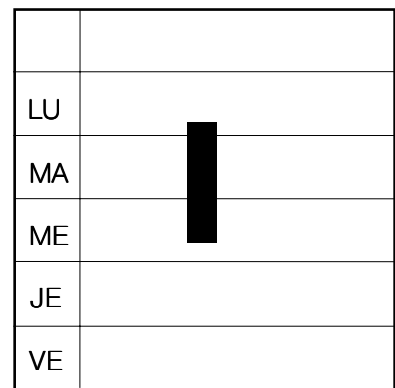

Répartition de la semaine